

正しい工具の使い方

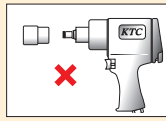

注意 ソケットレンチ・駆動工具類

- ソケットは、ボルト・ナットのサイズに合ったものを使用して下さい。
- ソケットは完全にナットが隠れるまで差し込んで使用して下さい。
- インパクトレンチ等の動力工具では、使用しないで下さい。

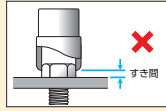

- ラチェットハンドルは、左右切り替えレバーを確実に、ゆっくりと操作して下さい。

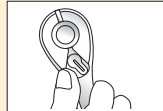

- 角ドライブは根元まで完全に差し込んで下さい。
- ハンマ代わりには使用しないで下さい。
- ハンマ等で、叩いて衝撃を加えないで下さい。

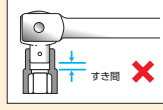

- ジョイントは衝撃トルクに弱いので、乱暴に取り扱わないで下さい。
- ハンドル・アダプタは、ソケットの差込角サイズに合ったものを使用して下さい。
- ハンドルにパイプを継ぎ足したり、ハンマなどで叩いたりして使用しないで下さい。

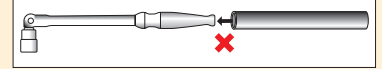

ソケットレンチセット類

- 入組品については個々の注意事項等をよく読み下さい。
- 持ち歩き場合は必ず、止め金具等を確実に掛けて下さい。

SOCKET WRENCH SET

No. TB206WG1	▼g 950	📦 1	小売参考価格 ¥37,500
デジタルチェ	GEK030-R2-L		
ソケット (十二角)	BZ-07W, 08W, 10W, 12W, 14W		
ソケットホルダー	GHB205		

●進化形デジタルトルクツール「デジタルチェ」➡P.264と6.3sq.ソケット(十二角)のセットです。

6.3sq. ソケットレンチセット  
デジタルチェモデル



SOCKET WRENCH SET(13pcs.)

No. TB210	▼g 400	📦 1	小売参考価格 ¥13,100
ソケット (六角)	B2-05, 055, 06, 07, 08, 10, 11, 12, 13, 14		
ラチェットハンドル	BR2E		
エクステンションバー 50	BE2-050		
エクステンションバー 100	BE2-100		

●樹脂成形トレイ(W264×D82×H30)付。

POWERFIT (口径部は5mmを除く)

6.3sq. ソケットレンチセット [13点]



SOCKET WRENCH SET(13pcs.)

No. TB210B	▼g 400	📦 1	小売参考価格 ¥13,300
ソケット (六角)	B2-3/16, 7/32, 1/4, 9/32, 5/16, 11/32, 3/8, 7/16, 1/2, 9/16		
ラチェットハンドル	BR2E		
エクステンションバー 50	BE2-050		
エクステンションバー 100	BE2-100		

●樹脂成形トレイ(W264×D82×H30)付。

POWERFIT (口径部は3/16inを除く)

6.3sq. ソケットレンチセット [13点]



SOCKET WRENCH SET(17pcs.)

No. TB214	▼g 440	📦 1	小売参考価格 ¥15,800
ソケット (六角)	B2-032, 04, 045, 05, 055, 06, 07, 08, 09, 10, 11, 12, 13, 14		
ラチェットハンドル	BR2E		
エクステンションバー 50	BE2-050		
エクステンションバー 100	BE2-100		

●樹脂成形トレイ(W264×D82×H30)付。

POWERFIT (口径部は5mm以下を除く)

6.3sq. ソケットレンチセット [17点]



品名の下に製品の機能を表す機能マークを入れています。マークの意味は ➡ P.4~5をご参照下さい。

☞ めっきされた製品は手動用です。インパクトレンチ等の動力工具では使用しないで下さい。

⚠ このマークのついている製品は在庫を確認の上ご注文下さい。

(マークの例: 3.5, インチ, POWERFIT, 36, 39, リバ, 六角, クロス)

表示価格は「小売参考価格」であり消費税は含まれておりません。

6.3sq. ソケットレンチセット [25点]



SOCKET WRENCH SET(25pcs.)

No. TB2X20B	▼kg 1.3	📦 1	小売参考価格 ¥26,900
ソケット (六角)	B2-05, 055, 06, 07, 08, 10, 11, 12, 13, 14		
ソケット (六角)	B2-3/16, 7/32, 1/4, 9/32, 5/16, 11/32, 3/8, 7/16, 1/2, 9/16		
ラチェットハンドル	BR2E		
スピナハンドル	BS2E		
エクステンションバー 50	BE2-050		
エクステンションバー 100	BE2-100		
首振りエクステンションバー 30	BE2-030JW		
メタルケース (W270×D145×H35)	EKB-3		

●樹脂成形トレイ (W264×D144×H30) 付。 POWERFIT (口径部は5mm及び3/16inを除く)

6.3sq. ソケットレンチセット [25点]



SOCKET WRENCH SET(25pcs.)

No. TB2X20	▼kg 1.3	📦 1	小売参考価格 ¥33,500
ソケット (六角)	B2-05, 055, 06, 07, 08, 10, 11, 12, 13, 14		
ディープソケット (六角)	B2L-05, 055, 06, 07, 08, 10, 11, 12, 13, 14		
ラチェットハンドル	BR2E		
スピナハンドル	BS2E		
エクステンションバー 50	BE2-050		
エクステンションバー 100	BE2-100		
首振りエクステンションバー 30	BE2-030JW		
メタルケース (W270×D145×H35)	EKB-3		

●樹脂成形トレイ (W264×D144×H30) 付。 POWERFIT (口径部は5mmを除く)

6.3sq. ディープソケットレンチセット [15点]



DEEP SOCKET WRENCH SET(15pcs.)

No. TB2L10	▼kg 1.3	📦 1	小売参考価格 ¥26,700
ディープソケット (六角)	B2L-05, 055, 06, 07, 08, 10, 11, 12, 13, 14		
ラチェットハンドル	BR2E		
スピナハンドル	BS2E		
エクステンションバー 50	BE2-050		
エクステンションバー 100	BE2-100		
首振りエクステンションバー 30	BE2-030JW		
メタルケース (W270×D145×H35)	EKB-3		

●樹脂成形トレイ (W264×D144×H30) 付。 POWERFIT (口径部は5mmを除く)

6.3sq. ソケットセット [5コ組]

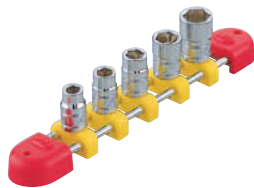

SOCKET SET(5pcs.)

No. TB205E	▼g 120	📦 1	小売参考価格 ¥4,610
ソケット (六角)	B2-06, 07, 08, 10, 12		
ソケットホルダー 5コ用	EHB205		

6.3sq. ソケットセット [10コ組]



SOCKET SET(10pcs.)

No. TB210E	▼g 430	📦 1	小売参考価格 ¥8,520
ソケット (六角)	B2-05, 055, 06, 07, 08, 10, 11, 12, 13, 14		
ソケットホルダー 10コ用	EHB210		

POWERFIT (口径部は5mmを除く)

品名の下に製品の機能を表す機能マークを入れています。マークの意味は P.4~5をご参照下さい。

✖ めっきされた製品は手動用です。インパクトレンチ等の動力工具では使用しないで下さい。

⚠ このマークのついている製品は在庫を確認の上ご注文下さい。

(マークの例: )

表示価格は「小売参考価格」であり消費税は含まれておりません。

SOCKET									
No.	S	D <sub>1</sub>	D <sub>2</sub>	H	L	ℓ	▽g	📦	小売参考価格
B2-032	3.2	6.5	12	2.5	16	8	9	10	¥ 660
B2-04	4	7	12	3	16	8	9	10	¥ 660
B2-045	4.5	7.5	12	3	16	8	9	10	¥ 660
B2-05	5	8.5	12	3	16	8	9	10	¥ 660
B2-055	5.5	9	12	5	18	10	9	10	¥ 670
B2-06	6	10	12	5	18	10	10	10	¥ 670
B2-07	7	11	12	5	18	10	10	10	¥ 670
B2-08	8	12	13	5.5	18.5	10.5	12	10	¥ 670
B2-09	9	13.5	13	5.5	18.5	10.5	13	10	¥ 670
B2-10	10	14.5	13.5	5.5	18.5	10.5	13	10	¥ 670
B2-11	11	16	14.5	6	19	11	16	10	¥ 670
B2-12	12	17	15	6.5	20.5	12.5	19	10	¥ 670
B2-13	13	18.5	16.5	6.5	20.5	12.5	22	10	¥ 740
B2-14	14	20	17.5	7	21.5	13.5	27	10	¥ 740

POWERFIT (口径部は5mm以下を除く)

### 6.3sq. ソケット (六角)

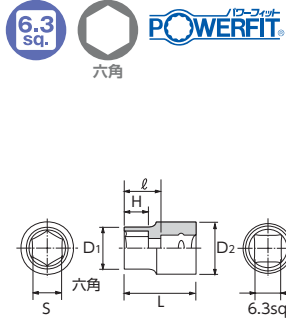

SOCKET									
No.	S	D <sub>1</sub>	D <sub>2</sub>	H	L	ℓ	▽g	📦	小売参考価格
B2-055W	5.5	9	12	5	18	10	9	10	¥ 670
B2-06W	6	10	12	5	18	10	10	10	¥ 670
B2-07W	7	11	12	5	18	10	10	10	¥ 670
B2-08W	8	12	13	5.5	18.5	10.5	12	10	¥ 670
B2-09W	9	13.5	13	5.5	18.5	10.5	13	10	¥ 670
B2-10W	10	14.5	13.5	5.5	18.5	10.5	13	10	¥ 670
B2-11W	11	16	14.5	6	19	11	16	10	¥ 670
B2-12W	12	17	15	6.5	20.5	12.5	19	10	¥ 670
B2-13W	13	18.5	16.5	6.5	20.5	12.5	22	10	¥ 740
B2-14W	14	20	17.5	7	21.5	13.5	27	10	¥ 740

### 6.3sq. ソケット (十二角)

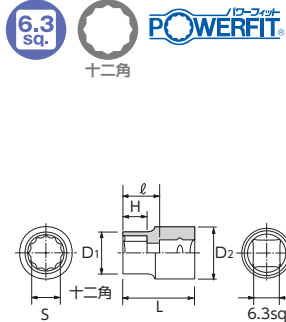

SOCKET									
No.	S (in)	D <sub>1</sub>	D <sub>2</sub>	H	L	ℓ	▽g	📦	小売参考価格
B2-1/8	1/8	6.5	12	2.5	16	8	9	10	¥ 660
B2-5/32	5/32	7	12	3	16	8	9	10	¥ 660
B2-3/16	3/16	8.5	12	3	16	8	9	10	¥ 660
B2-7/32	7/32	9	12	5	18	10	9	10	¥ 660
B2-1/4	1/4	10	12	5	18	10	10	10	¥ 700
B2-9/32	9/32	11	12	5	18	10	10	10	¥ 700
B2-5/16	5/16	12	13	5.5	18.5	10.5	12	10	¥ 700
B2-11/32	11/32	13.5	13	5.5	18.5	10.5	13	10	¥ 700
B2-3/8	3/8	14.5	13.5	5.5	18.5	10.5	13	10	¥ 700
B2-7/16	7/16	16	14.5	6	19	11	16	10	¥ 700
B2-1/2	1/2	18.5	16.5	6.5	20.5	12.5	24	10	¥ 750
B2-17/32	17/32	20	17.5	7	21.5	13.5	28	10	¥ 750
B2-9/16	9/16	20	17.5	8	22.5	14.5	29	10	¥ 750

POWERFIT (口径部は3/16in以下を除く)

### 6.3sq. ソケット (六角)

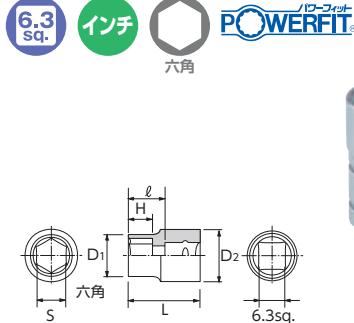

SOCKET									
No.	S (in)	D <sub>1</sub>	D <sub>2</sub>	H	L	ℓ	▽g	📦	小売参考価格
B2-7/32W	7/32	9	12	5	18	10	9	10	¥ 660
B2-1/4W	1/4	10	12	5	18	10	10	10	¥ 700
B2-9/32W	9/32	11	12	5	18	10	10	10	¥ 700
B2-5/16W	5/16	12	13	5.5	18.5	10.5	12	10	¥ 700
B2-11/32W	11/32	13.5	13	5.5	18.5	10.5	13	10	¥ 700
B2-3/8W	3/8	14.5	13.5	5.5	18.5	10.5	13	10	¥ 700
B2-7/16W	7/16	16	14.5	6	19	11	16	10	¥ 700
B2-1/2W	1/2	18.5	16.5	6.5	20.5	12.5	24	10	¥ 750
B2-17/32W	17/32	20	17.5	7	21.5	13.5	28	10	¥ 750
B2-9/16W	9/16	20	17.5	8	22.5	14.5	29	10	¥ 750

### 6.3sq. ソケット (十二角)

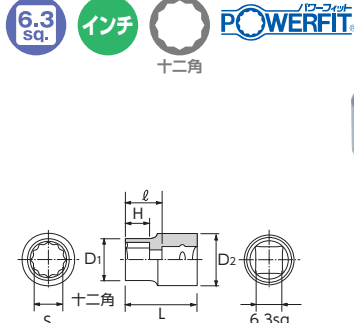

DEEP SOCKET SET (5pcs.)				
No.	TB2L05	▽g	📦	小売参考価格
ディープソケット (六角)		B2L-07, 08, 10, 12, 14	1	¥ 8,050
ソケットホルダー 5コ用		EBH205		

### 6.3sq. ディープソケットセット [5コ組]



品名の下に製品の機能を表す機能マークを入れています。マークの意味は P.4~5をご参照下さい。

☞ めっきされた製品は手動用です。インパクトレンチ等の動力工具では使用しないで下さい。

⚠ このマークのついている製品は在庫を確認の上ご注文下さい。

(マークの例: 36, INCH, POWERFIT, 36, 39, リバテ, 六角, クロス)

表示価格は「小売参考価格」であり消費税は含まれておりません。

## 6.3sq. ディープソケットセット [10コ組]



### DEEP SOCKET SET(10pcs.)

No. TB2L10E	▼g 450	📦 1	小売参考価格 ¥15,200
ディープソケット (六角)	B2L-05, 055, 06, 07, 08, 10, 11, 12, 13, 14		
ソケットホルダー	10コ用 EHB210		

POWERFIT® (口径部は5mmを除く)

## 6.3sq. ディープソケット (六角)

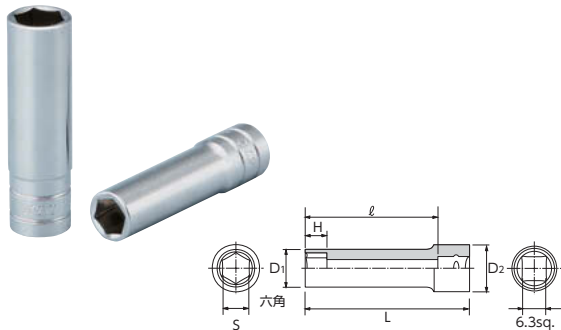

### DEEP SOCKET

No.	S	D <sub>1</sub>	D <sub>2</sub>	H	L	ℓ	▼g	📦	小売参考価格
B2L-032	3.2	6.5	12	5	50	42	17	5	¥ 1,350
B2L-04	4	7	12	5	50	42	19	5	¥ 1,350
B2L-045	4.5	7.5	12	5	50	42	18	5	¥ 1,350
B2L-05	5	8.5	12	5	50	42	20	5	¥ 1,350
B2L-055	5.5	9	12	6	50	42	24	5	¥ 1,350
B2L-06	6	10	12	6	50	42	28	5	¥ 1,350
B2L-07	7	11	12	8	50	42	27	5	¥ 1,350
B2L-08	8	12	13	9	50	42	33	5	¥ 1,350
B2L-09	9	13.5	13	10	50	42	41	5	¥ 1,350
B2L-10	10	14.5	13.5	11	50	42	36	5	¥ 1,350
B2L-11	11	16	14.5	12	50	42	46	5	¥ 1,350
B2L-12	12	17	15	14	50	42	52	5	¥ 1,350
B2L-13	13	18.5	16.5	14	50	42	59	5	¥ 1,390
B2L-14	14	20	17.5	17	50	42	67	5	¥ 1,390

POWERFIT® (口径部は5mm以下を除く)

## 6.3sq. ディープソケット (十二角)

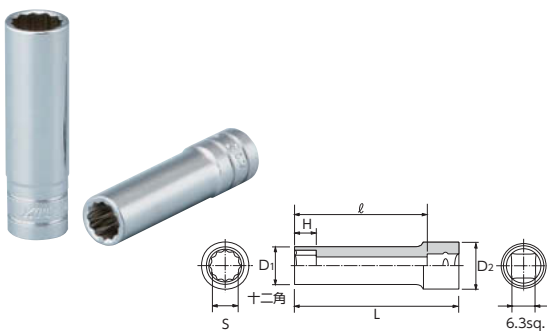

### DEEP SOCKET

No.	S	D <sub>1</sub>	D <sub>2</sub>	H	L	ℓ	▼g	📦	小売参考価格
B2L-055W	5.5	9	12	6	50	42	24	5	¥ 1,350
B2L-06W	6	10	12	6	50	42	28	5	¥ 1,350
B2L-07W	7	11	12	8	50	42	27	5	¥ 1,350
B2L-08W	8	12	13	9	50	42	33	5	¥ 1,350
B2L-09W	9	13.5	13	10	50	42	41	5	¥ 1,350
B2L-10W	10	14.5	13.5	11	50	42	36	5	¥ 1,350
B2L-11W	11	16	14.5	12	50	42	46	5	¥ 1,350
B2L-12W	12	17	15	14	50	42	52	5	¥ 1,350
B2L-13W	13	18.5	16.5	14	50	42	59	5	¥ 1,390
B2L-14W	14	20	17.5	17	50	42	67	5	¥ 1,390

## 6.3sq. ディープソケット (六角)

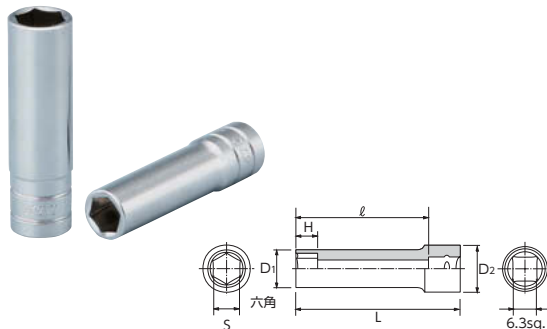

### DEEP SOCKET

No.	S(in)	D <sub>1</sub>	D <sub>2</sub>	H	L	ℓ	▼g	📦	小売参考価格
B2L-1/8	1/8	6.5	12	5	50	42	17	5	¥ 1,480
B2L-5/32	5/32	7	12	5	50	42	19	5	¥ 1,480
B2L-3/16	3/16	8.5	12	5	50	42	21	5	¥ 1,480
B2L-7/32	7/32	9	12	6	50	42	24	5	¥ 1,480
B2L-1/4	1/4	10	12	6	50	42	28	5	¥ 1,480
B2L-9/32	9/32	11	12	8	50	42	27	5	¥ 1,480
B2L-5/16	5/16	12	13	9	50	42	33	5	¥ 1,480
B2L-11/32	11/32	13.5	13	10	50	42	41	5	¥ 1,480
B2L-3/8	3/8	14.5	13.5	11	50	42	39	5	¥ 1,480
B2L-7/16	7/16	16	14.5	12	50	42	46	5	¥ 1,480
B2L-1/2	1/2	18.5	16.5	14	50	42	66	5	¥ 1,530
B2L-17/32	17/32	20	17.5	17	50	42	71	5	¥ 1,530
B2L-9/16	9/16	20	17.5	17	50	42	66	5	¥ 1,530

POWERFIT® (口径部は3/16in以下を除く)

品名の下に製品の機能を表す機能マークを入れています。マークの意味は P.4~5をご参照下さい。

✖ めっきされた製品は手動用です。インパクトレンチ等の動力工具では使用しないで下さい。

🔍 このマークのついている製品は在庫確認の上ご注文下さい。

(マークの例: 36 39 30 31 32 33 34 35 37 38 39 40 41 42 43 44 45 46 47 48 49 50 51 52 53 54 55 56 57 58 59 60 61 62 63 64 65 66 67 68 69 70 71 72 73 74 75 76 77 78 79 80 81 82 83 84 85 86 87 88 89 90 91 92 93 94 95 96 97 98 99 100)

表示価格は「小売参考価格」であり消費税は含まれておりません。

DEEP SOCKET									
No.	S(in)	D <sub>1</sub>	D <sub>2</sub>	H	L	ℓ	▼g	📦	小売参考価格
B2L-7/32W	7/32	9	12	6	50	42	24	5	¥ 1,480
B2L-1/4W	1/4	10	12	6	50	42	28	5	¥ 1,480
B2L-9/32W	9/32	11	12	8	50	42	27	5	¥ 1,480
B2L-5/16W	5/16	12	13	9	50	42	33	5	¥ 1,480
B2L-11/32W	11/32	13.5	13	10	50	42	41	5	¥ 1,480
B2L-3/8W	3/8	14.5	13.5	11	50	42	39	5	¥ 1,480
B2L-7/16W	7/16	16	14.5	12	50	42	46	5	¥ 1,480
B2L-1/2W	1/2	18.5	16.5	14	50	42	66	5	¥ 1,530
B2L-17/32W	17/32	20	17.5	17	50	42	71	5	¥ 1,530
B2L-9/16W	9/16	20	17.5	17	50	42	66	5	¥ 1,530

## 6.3sq. ディープソケット (十二角)

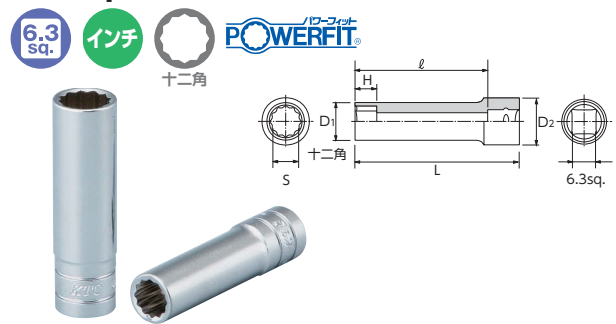

RATCHET HANDLE							
No.	タイプ	送り角度	B	T	L	▼g	📦 小売参考価格
BR2E	小判形	10°	22	10	125	100	5 ¥ 4,520

※リペアキット(BR2E-K)を設定しています。▶P.116  
 ※補修部品を設定しています。▶P.432~437

**注意** ・破損や空転の原因になりますので、左右の切替レバー操作は確実に行って下さい。

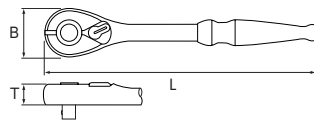

## 6.3sq. ラチェットハンドル D.PAT.



LONG RATCHET HANDLE							
No.	タイプ	送り角度	B	T	L	▼g	📦 小売参考価格
BR2L	小判形	10°	22	10	190	125	5 ¥ 5,990

※リペアキット(BR2E-K)を設定しています。▶P.116  
 ※補修部品を設定しています。▶P.432~437

**注意** ・破損や空転の原因になりますので、左右の切替レバー操作は確実に行って下さい。  
 ・全長が長く過大な荷重を掛けやすいのでオーバートルクに注意して下さい。

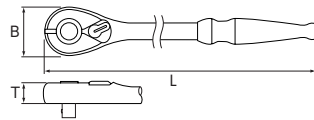

## 6.3sq. ロングラチェットハンドル D.PAT.



SHORT RATCHET HANDLE							
No.	タイプ	送り角度	B	T	L	▼g	📦 小売参考価格
BR2S	小判形	10°	22	10	80	90	5 ¥ 4,250

※リペアキット(BR2E-K)を設定しています。▶P.116  
 ※補修部品を設定しています。▶P.432~437

**注意** ・破損や空転の原因になりますので、左右の切替レバー操作は確実に行って下さい。

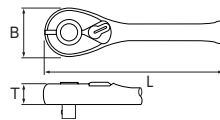

## 6.3sq. ショートラチェットハンドル D.PAT.



FLEX RATCHET HANDLE							
No.	タイプ	送り角度	B	T	L	▼g	📦 小売参考価格
BR2F	小判形	10°	22	10	125	140	5 ¥ 7,010

※リペアキット(BR2E-K)を設定しています。▶P.116  
 ※補修部品を設定しています。▶P.432~437

**注意** ・フレックス部は、力を入れないと作業が不安定になります。  
 ・破損や空転の原因になりますので、左右の切替レバー操作は確実に行って下さい。

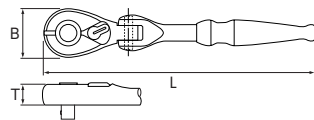

## 6.3sq. フレックスラチェットハンドル D.PAT.



品名の下に製品の機能を表す機能マークを入れてあります。マークの意味は▶P.4~5をご参照下さい。

🔧 めっきされた製品は手動用です。インパクトレンチ等の動力工具では使用しないで下さい。

🚫 このマークのついている製品は在庫を確認の上ご注文下さい。

(マークの例: 6.3sq. インチ POWERFIT 36ギア 36ギア PUSH リペア 六角 クロス)

表示価格は「小売参考価格」であり消費税は含まれておりません。

## 6.3sq. フレックス ロング ラチェットハンドル D.PAT.



### FLEX LONG RATCHET HANDLE

No.	タイプ	送り角度	B	T	L	▼g	箱	小売参考価格
BR2FL	小判形	10°	22	10	190	170	5	¥ 8,860

※リペアキット (BR2E-K) を設定しています。➡ P.116  
※補修部品を設定しています。➡ P.432~437



・フレックス部は、力を入れすぎると作業が不安定になります。  
・破損や空転の原因になりますので、左右の切替レバー操作は確実に行ってください。  
・全長が長く過大な荷重をかけやすいのでオーバートルクに注意して下さい。

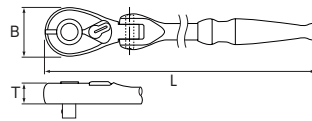

## 6.3sq. フレックス ショート ラチェットハンドル D.PAT.



### FLEX SHORT RATCHET HANDLE

No.	タイプ	送り角度	B	T	L	▼g	箱	小売参考価格
BR2FS	小判形	10°	22	10	80	130	5	¥ 6,580

※リペアキット (BR2E-K) を設定しています。➡ P.116  
※補修部品を設定しています。➡ P.432~437



・フレックス部は、力を入れすぎると作業が不安定になります。  
・破損や空転の原因になりますので、左右の切替レバー操作は確実に行ってください。

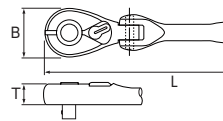

## 6.3sq. ラチェットヘッド リペアキット



### RATCHET HEAD REPAIR KIT

No.	差边角	入組内容	小売参考価格
BR2E-K	6.3sq.	ドライブギア・クロー・スチールボール・スプリング・レバー・ナベ小ねじ・フタ各1、サラ小ねじ×2	¥ 2,500

●6.3sq.ラチェットハンドル (BR2E, BR2L, BR2S, BR2F, BR2FL, BR2FS) 用のリペアキットです。

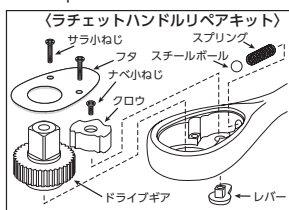

## 6.3sq. スピナハンドル



### SPINNER HANDLE

No.	D	グリップ径(φ)	L	▼g	箱	小売参考価格
BS2E	12	12	150	90	5	¥ 2,470

※リペアキット (BR2E-K) を設定しています。➡ P.117  
※補修部品を設定しています。➡ P.432~437



・駆動部で手を挟むことがありますので、グリップの中央をお持ち下さい。  
・全長が長く過大な荷重をかけやすいのでオーバートルクに注意して下さい。

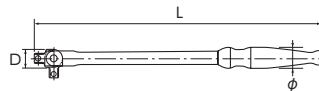

## 6.3sq. ロング スピナハンドル



### LONG SPINNER HANDLE

No.	D	グリップ径(φ)	L	▼g	箱	小売参考価格
BS2L	12	12	200	110	5	¥ 3,360

※リペアキット (BR2E-K) を設定しています。➡ P.117  
※補修部品を設定しています。➡ P.432~437



・駆動部で手を挟むことがありますので、グリップの中央をお持ち下さい。  
・全長が長く過大な荷重をかけやすいのでオーバートルクに注意して下さい。

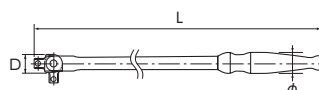

**SPINNER HANDLE HEAD REPAIR KIT**

No.	差込角	入組内容	小売参考価格
BS2E-K	6.3sq.	ドライブヘッド・ピン・樹脂製パッド・スプリング・六角穴付き止めねじ各1	¥ 1,560

●6.3sq.スピナハンドル (BS2E, BS2L)用のリペアキットです。  
※交換時には1.5mmのヘキサゴンレンチが必要です。

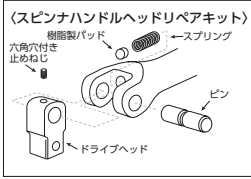

**6.3sq. スピナハンドルヘッドリペアキット**



**DRIVER TYPE HANDLE**

No.	D	d	L	ℓ	▽g	箱	小売参考価格
BD10	26	8.2	150	77	90	5	¥ 1,440

●グリップエンドに差込角が設けてあるのでエクステンションバーとしても使用できます。



注意 ・2本以上接続して使用しないでください。

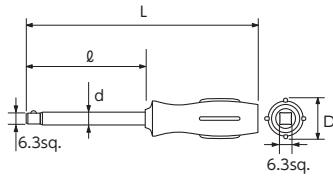

**6.3sq. ドライバ型ハンドル**



**SLIDE HEAD HANDLE**

No.	D	ハンドル径(φ)	L	▽g	箱	小売参考価格
BHM2	13	7	120	70	5	¥ 1,790

●作業個所により、早回しから締緩作業まで、ラチェットハンドルより素早い作業ができる機能を追求しました。  
●ハンドルに溝を設けたので、ヘッドが回転する事はありません。

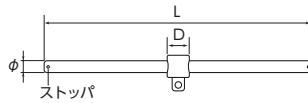

**6.3sq. スライド ヘッド ハンドル**



**QUICK SPINNER®**

No.	D	d	L	ℓ	▽g	箱	小売参考価格
BE2-Q	28	12	19.5	8	25	10	¥ 1,440

●ラチェットハンドルやエクステンションバーと組合せて使用すると、より効果を発揮する早回し専用駆動工具です。(軽負荷時)  
●グリップは回転角がわかりやすいよう手触りで90°毎の回転角がわかる形状と溝による表示、また表面に30°毎の角度表示を設けました。  
●グリップは樹脂で軽量です。



注意 ・2本以上接続して使用しないでください。

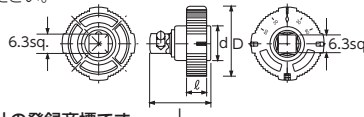

※クイックスピナは京都機械工具株式会社の登録商標です。

**6.3sq. クイックスピナ®**



**EXTENSION BAR**

No.	D <sub>1</sub>	D <sub>2</sub>	L	▽g	箱	小売参考価格
BE2-030	9	12	30	17	5	¥ 610
BE2-050	9	12	50	27	5	¥ 630
BE2-075	8	12	75	38	5	¥ 1,190
BE2-100	8	12	100	48	5	¥ 1,190
BE2-150	8	12	150	70	5	¥ 1,190
BE2-200	8	12	200	90	5	¥ 1,870
BE2-270	8	12	270	118	5	¥ 1,870
BE2-600	9	12	600	300	5	¥ 4,000



注意 ・2本以上接続して使用しないでください。

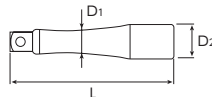

**6.3sq. エクステンションバー**



品名の下に製品の機能を表す機能マークを入れています。マークの意味は P.4~5をご参照下さい。

※ めっきされた製品は手動用です。インパクトレンチ等の動力工具では使用しないで下さい。

※ このマークのついている製品は在庫を確認の上ご注文下さい。

(マークの例: 36, 39, リバ, 六角, クロス)

表示価格は「小売参考価格」であり消費税は含まれておりません。

## 6.3sq. 首振り エクステンションバー

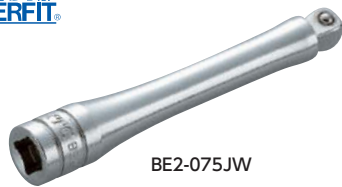

BE2-075JW

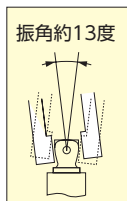

### WOBBLE EXTENSION BAR

No.	D <sub>1</sub>	D <sub>2</sub>	L	▼g	箱	小売参考価格
BE2-030JW	9	12	30	17	5	¥ 1,290
BE2-050JW	9	12	50	27	5	¥ 1,530
BE2-075JW	8	12	75	38	5	¥ 1,800
BE2-100JW	8	12	100	48	5	¥ 1,900
BE2-150JW	8	12	150	70	5	¥ 2,050
BE2-200JW	8	12	200	90	5	¥ 3,060
BE2-270JW	8	12	270	118	5	¥ 3,060

**注意**  
 ・構造上、通常のエクステンションバーに比べて耐荷重性が低くなっているため、力の入れ過ぎに注意して下さい。  
 ・2本以上接続して使用しないで下さい。

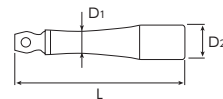

## 6.3sq. フレキシブル エクステンションバー



### FLEXIBLE EXTENSION BAR

No.	L	D	許容トルク(N・m)	▼g	箱	小売参考価格
BES10-150	150	12	9	50	10	¥ 2,140

●作業角度を変えて回転を伝えるので狭い所のボルト・ナットの締め付け、ゆるめ作業に便利です。

**注意**  
 ・仮締め専用です。力の入れ過ぎに注意して下さい。  
 ・2本以上接続して使用しないで下さい。

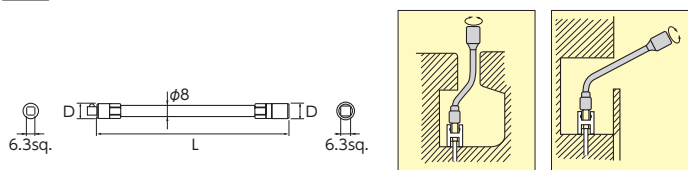

## 6.3sq. ユニバーサルジョイント



### UNIVERSAL JOINT

No.	D	L	▼g	箱	小売参考価格
BJ2	13	34	20	5	¥ 2,480

**注意**  
 ・ジョイント部は衝撃やこじれに弱いため、力の入れ過ぎに注意して下さい。

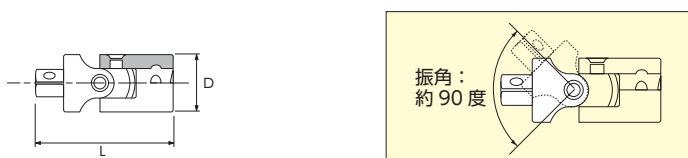

## 6.3sq. ソケットアダプタ



### SOCKET ADAPTOR

No.	sq.		D	L	▼g	箱	小売参考価格
	凹	凸					
BA23	6.3	9.5	13	22	15	10	¥ 1,450

**注意**  
 ・アダプタの限界トルクは小さい方の差込角が基準になります。力の入れ過ぎに注意して下さい。

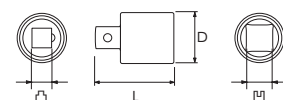

## 6.3sq. ソケットホルダー



EHB205

EHB210

EHB215



EHB27

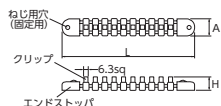

### SOCKET HOLDER

No.	クリップ数	H	A	L	▼g	箱	小売参考価格
EHB205	5	19	25	165	55	10	¥ 1,260
EHB210	10	19	25	215	60	10	¥ 1,690
EHB215	15	19	25	315	80	10	¥ 1,820

●ホルダーの形状変更により、当社従来品よりソケットが差込みやすく外しやすい。しかもソケット保持力はアップ。(持運び時抜けにくい)  
 ●差込角別にホルダーのカラーリングを設定。

**注意**  
 ・ソケットホルダーは、逆さにするとソケットが落ちる場合があります。

■補給部品 (クリップセット [7コ組])		▼g	箱	小売参考価格
No. EHB27	クリップ	25	10	¥ 600

●EHB205, 210, 215用スペアクリップです。  
 ●EHB305~315(9.5sq.), 405~410(12.7sq.)にも使用可能です。